

LAPPIGRILL-90 — островная, традиционная модель финского гриля, удачно сочетающая в себе функциональные возможности и цену.

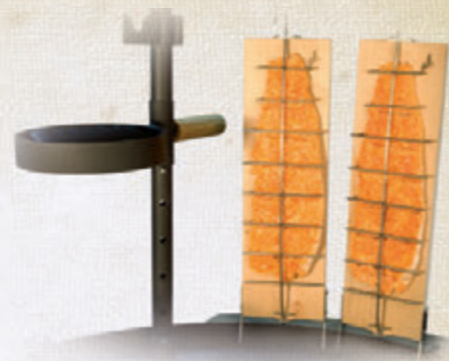

Комплектация:

- 3 поворотные, ступенчато регулируемые по высоте подставки, для одновременного приготовления нескольких блюд при разных тепловых режимах
- адаптированная для использования казана подставка
- комплект досок для приготовления рыбы на огне
- шашлычный модуль (8 шампуров, рамка-опора)
- 4 деревянных навесных пристолья
- вертел для приготовления курицы-гриль
- чугунная сковорода
- барбекю - решетка (Ø = 37 см.)

Дополнительное оснащение:

- комплект труб для установки гриля внутри беседки либо на террасе
- дополнительные трубы длиной 1 м. и 0,5 м.
- деревянная столешница



LAPPIGRILL-BBQ — островная, усовершенствованная модель гриля с максимальной толщиной стали очага, сочетающая в себе функциональность, современный дизайн и новейшие технологии производства.



Комплектация:

- 2 съемные, поворотные, регулируемые по высоте подставки, для одновременного приготовления нескольких блюд при разных тепловых режимах
- адаптированная для использования казана подставка
- комплект досок для приготовления рыбы на огне
- шашлычный модуль (8 шампуров, рамка-опора)
- 2 складных деревянных пристолья
- вертел для приготовления курицы-гриль
- чугунная сковорода
- контактный гриль
- барбекю - решетка (Ø = 72 см.)

Дополнительное оснащение:

- комплект труб для установки гриля внутри беседки либо на террасе
- дополнительные трубы длиной 1 м. и 0,5 м.



LAPPIGRILL-VS объединяет в себе все возможности финского гриля - барбекю и эстетику камина. Двойные стенки купола с вентиляционным зазором и термоизолированный корпус обеспечивают максимальную безопасность для «пристенного» размещения и использования в беседках и на террасах. Регулировка высоты поддона с дровами/углем производится поворотной ручкой, расположенной над топкой.



Комплектация:

- деревянная столешница из дуба/бука
- рыбный модуль (2 доски с зажимами для приготовления рыбы на огне, лоток для сбора жира)
- шашлычный модуль (8 шампуров, рамка-опора)
- вертел для приготовления курицы-гриль
- чугунная сковорода
- основная барбекю - решетка 60x46 см.
- вспомогательная барбекю - решетка 60x20 см.
- комплект труб для установки гриля внутри беседки либо на террасе

Дополнительное оснащение:

- коптильня 50x35x25 см.
- труба L=1 м., 270x270 мм.
- труба L=1 м., 310x310 мм.



LAPPIGRILL-ST – передвижная модель гриля, созданная для использования на открытом воздухе. Объединяет в себе все возможности финского гриля-барбекю и эстетику камина. Откидная крышка с дополнительным отражателем обеспечивает модели уникальную функцию запекания. Каркас, откидная крышка и термоизолированный внешний корпус выполнены из кислотоустойчивой нержавеющей стали. Регулировка высоты поддона с дровами/углем производится съемной поворотной ручкой, расположенной над топкой.



Комплектация:

- деревянная столешница из дуба/бука
- рыбный модуль (2 доски с зажимами для приготовления рыбы на огне, лоток для сбора жира)
- шашлычный модуль (8 шампуров, рамка-опора)
- вертел для приготовления курицы-гриль
- чугунная сковорода
- основная барбекю – решетка 60x46 см.
- вспомогательная барбекю – решетка 60x20 см.
- четыре независимых поворотных стальных колеса (с серыми, не оставляющими следов резиновыми ободами), снабженные тормозами

Дополнительное оснащение:

- коптильня 50x35x25 см.



LAPPIGRILL-BOX представляет собой сердцевину гриля LAPPIGRILL-VS. Данная модель предназначена для инсталляции в кирпичные барбекю, выполняемые по индивидуальным проектам, в качестве вставки/топки, обеспечивающей расширенный функционал финских грилей. Регулировка высоты поддона с дровами/углем производится поворотной ручкой, расположенной над топкой.

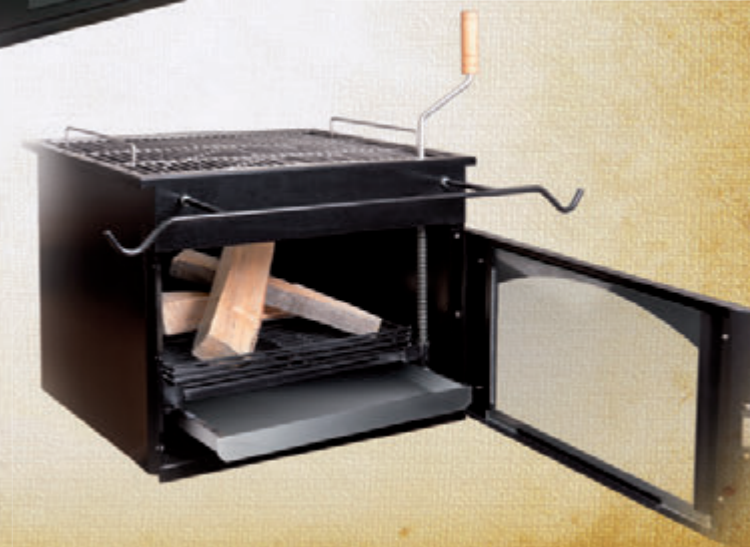
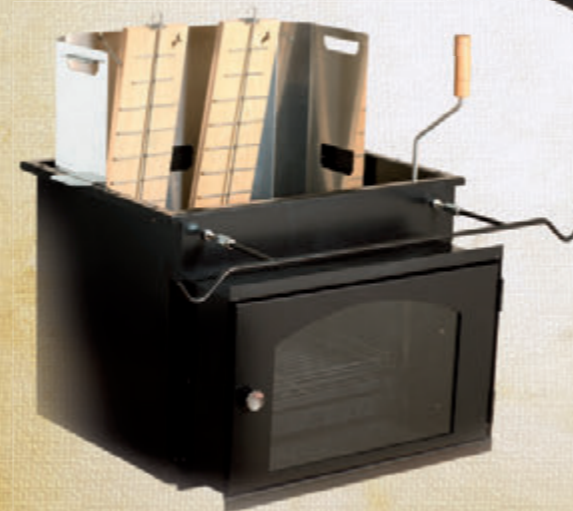
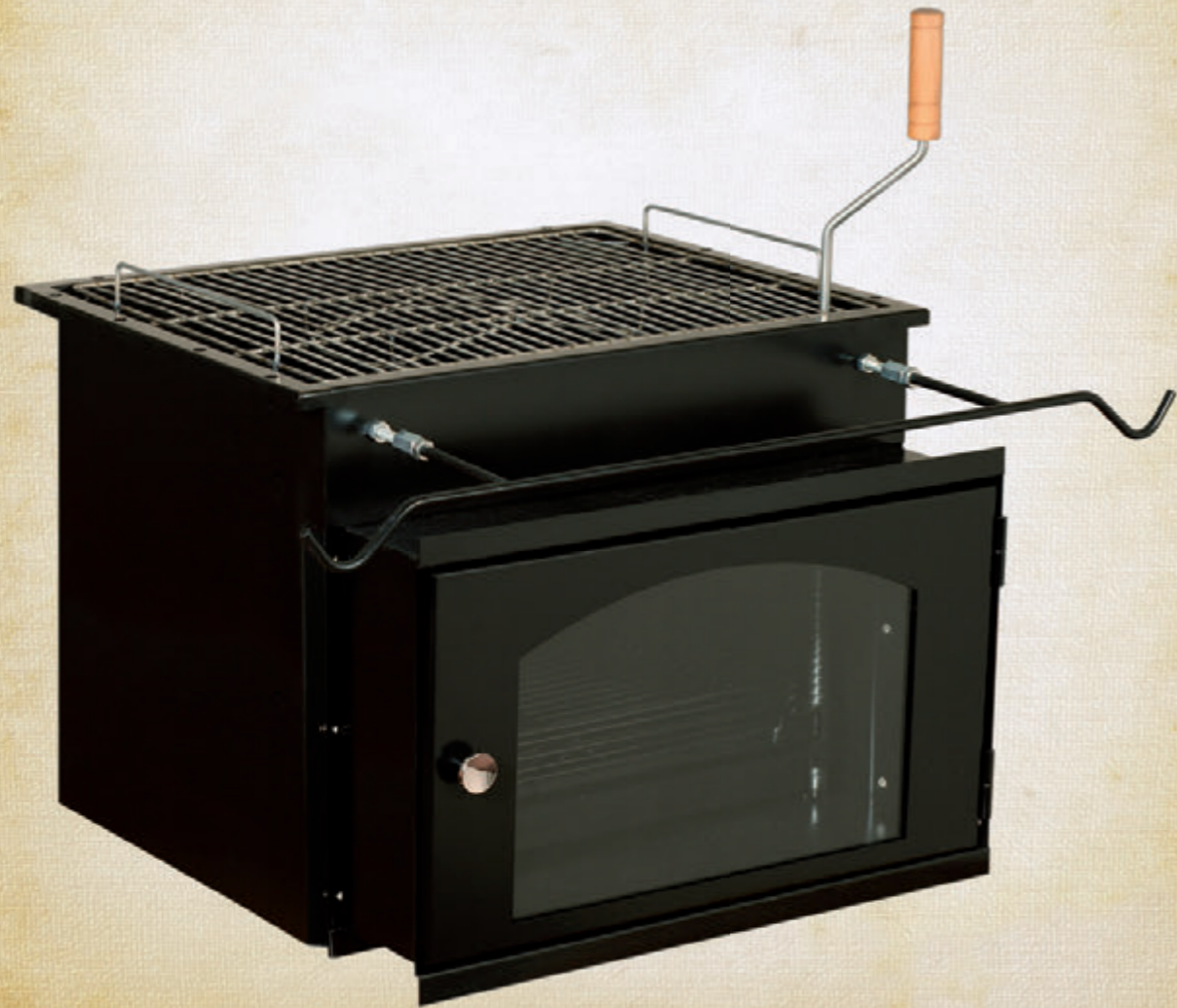

Комплектация:

- рыбный модуль (2 доски с зажимами для приготовления рыбы на огне, лоток для сбора жира)
- шашлычный модуль (8 шампуров, рамка-опора)
- барбекю - решетка 60x46 см.



LAPPIGRILL — это уникальный комплекс, позволяющий готовить ваши любимые блюда, применяя в качестве топлива дрова либо угли.



LAPPIGRILL — это безграничные возможности и способы приготовления блюд на живом огне в беседках, на террасах и на открытом воздухе



LAPPIGRILL — это система съемных и поворотных аксессуаров, позволяющих одновременно приготовить любые виды шашлыка, стейки из мяса и рыбы, птицу и овощи.



LAPPIGRILL — это неотъемлемый атрибут загородного дома!

Раздел технической информации

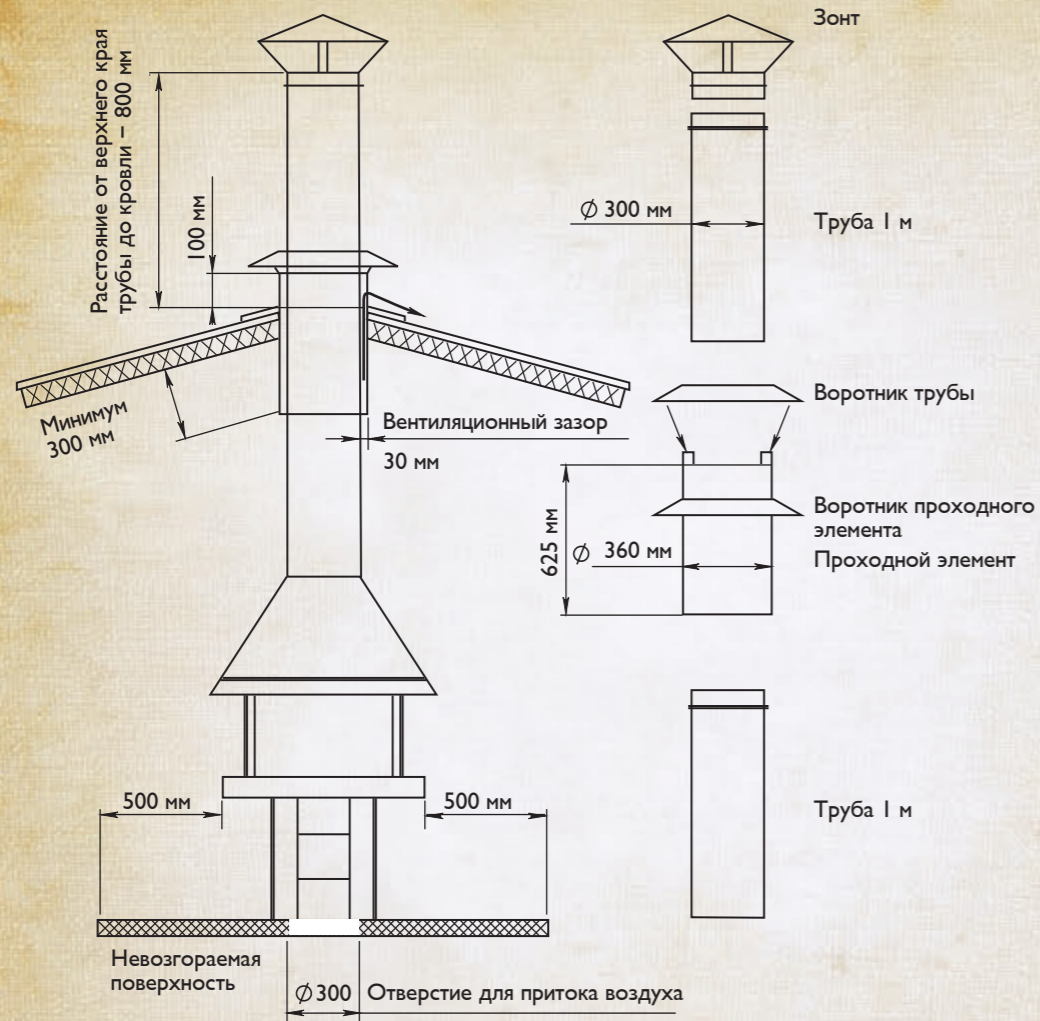

Принципиальная схема установки гриля LAPPIGRILL внутри беседок и террас



Не забудьте организовать приток воздуха на этапе строительства!

LAPPIGRILL-90

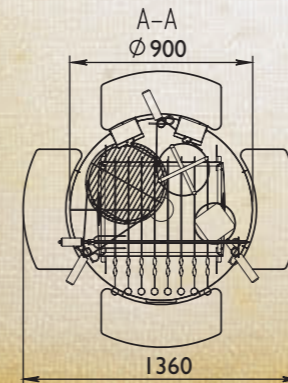
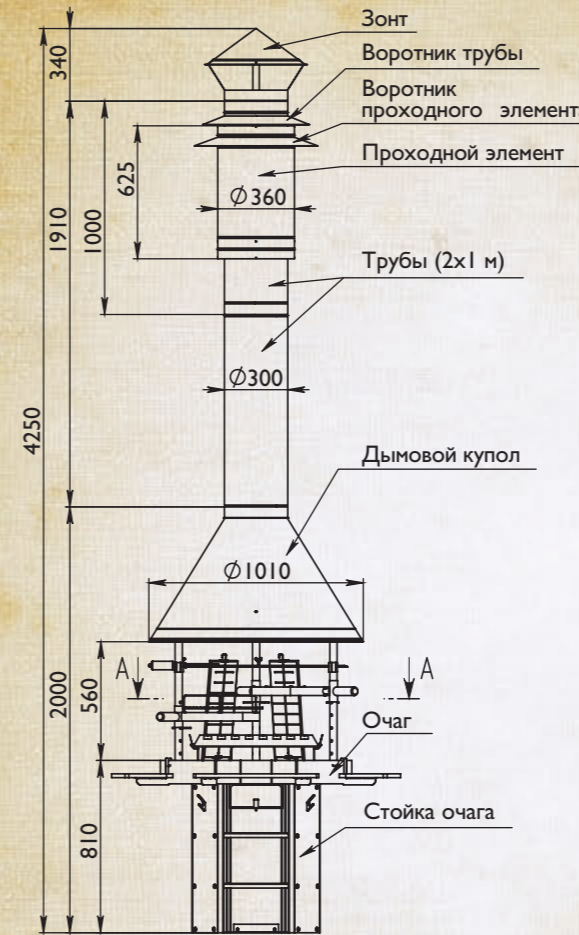

LAPPIGRILL-BBQ

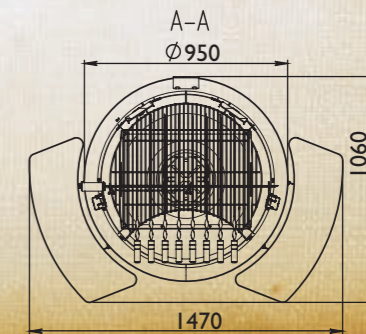
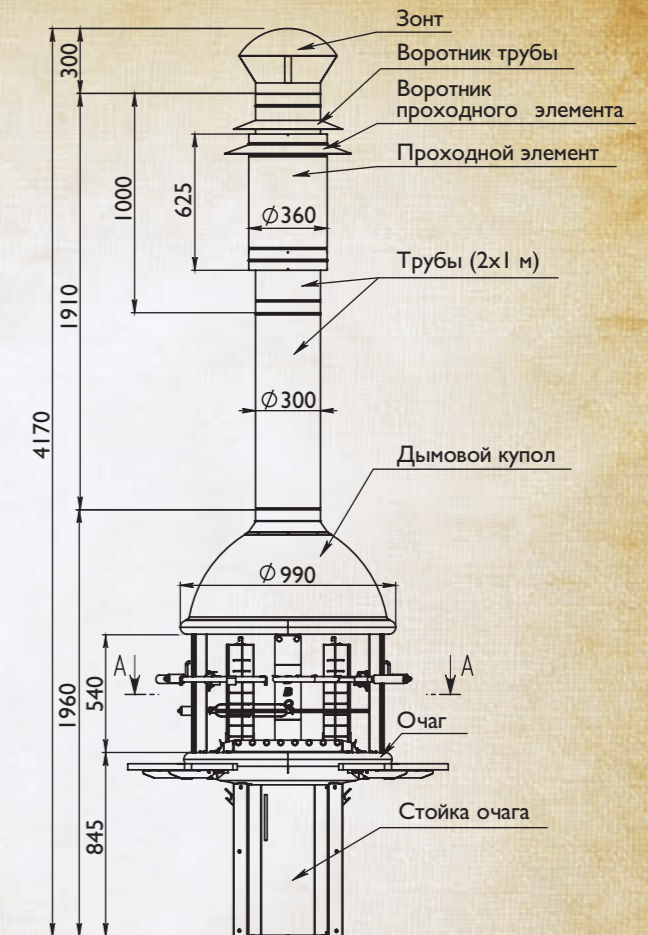

LAPPIGRILL-VS

LAPPIGRILL-BOX

LAPPIGRILL-ST

